

 **INFINOVO**
CleanMate QQ-2



Intelligens automata porszívó

Használati útmutató



Tartalomjegyzék

Biztonsági figyelmeztetés.....	4
Biztonsági utasítások	4
Speciális jellemzők	5
Figyelmeztetések.....	7
Főegység és kiegészítők	8
Főegység jellemzői.....	9
Távírányító funkciói.....	11
Akkumulátor behelyezése és eltávolítása.....	12
Töltőállomás.....	13
Kiegészítők behelyezése	14
Általános működés	15
Tisztítás és karbantartás.....	17
Hasznos tanácsok.....	20
Műszaki adatok, paraméterek.....	21
Garancia.....	22

Biztonsági figyelmeztetés

A készülék használata előtt olvassa el a használati útmutatót, és a biztonságos, hatékony működés érdekében tartsa be az utasításokat!

Biztonsági utasítások

1. A készülék csak beltérben használható, ne használja kültéren!
2. A termék elektromos berendezés. Ne hagyja, hogy bepárasodjon, vagy víz érje! Ne használja nedves felületen! A folyadék károsíthatja az elektromos alkatrészeket.
3. Használat előtt tegye szabaddá a padlót, szőnyeget! Távolítson el a készülék útjából minden olyan dolgot, ami akadályozhatja a mozgását, vagy eltömítheti a légbeömlő nyílást! Pl.: Cipők, gyermekjátékok, elektromos vezetékek, papírlapok, zacskók, hosszúrojtos szőnyegek.
4. Ne üljön vagy álljon a készülékre, és ügyeljen, hogy gyermekei és háziállatai se tegyék!
5. Ne hagyja, hogy a készülékbe égő cigaretta, gyufa, vagy más forró tárgy kerüljön!
6. Ne tartson a készülék közelében gyúlékony anyagot!
7. Győződjön meg arról, hogy semmi sem került a készülék tetején lévő nyílásokba!
8. Ha hosszabb ideig nem használja a készüléket, kapcsolja ki!
9. Az elektromos hálózatnak megfelelő adaptert használjon!
10. Csak a gyártó által forgalmazott akkumulátort és töltőt használjon!
11. A készüléket áramtalanítsa karbantartás előtt!

Speciális jellemzők

1. Ez a készülék egy forradalmian új automata robotporszívó. Egyszerre alkalmaz egy forgó, sörtés kefét, amely a hajszálakat, állatszört, nagyobb szemeket szedi össze; szívóhatást a finompor összegyűjtésére; Oldalkefét a fal menti takarításhoz; és UV fényt a fertőtlenítés érdekében. Ezek együttesen tökéletes takarítóeszközzé teszik a készüléket járólapon, parkettán, PVC-n, és különböző szőnyegeken.
2. A készülék kis mérete lehetővé teszi, hogy egyszerűen kitakarítson az ágyak és bútorok alatt, ahová más porszívóval nehezen jutunk be.
3. Amikor elindítja a készüléket, az öt különböző mozgási sémát felváltva fog alkalmazni: véletlenszerű, spirális, falkövető, „S” alakú, és ötszög-spirális. A váltakozó mozgási módszerek biztosítják, hogy a készülék a szoba minden pontjára eljusson.
4. A távirányítón található „MODE” gomb megnyomásával kiválaszthat egy bizonyos mozgástípust az alábbiak közül:

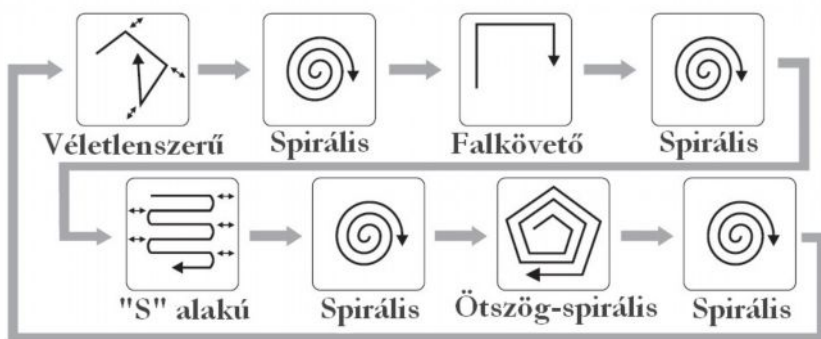

1. spirális 2. véletlenszerű 3. falkövető 4. „S” alakú 5. ötszög-spirális

Ha a 4. „S” alakú módban használja a készüléket, a sarokban megakadhat. Ilyenkor váltson módot, vagy hagyja, hogy magától megtegye. (30 másodperc)

5. A Készülék elején és oldalán található érzékelők segítik a gépet a mozgásban, ha akadályhoz ér, irányt változtasson, vagy megkerülje azt.
6. A beállított takarítási idő lejártakor, vagy ha az akkumulátor lemerüléshez közeli állapotba kerül, a készülék automatikusan keresni kezdi a töltőállomást. Ilyenkor a kefék forgása leáll. Amennyiben 30 percen belül nem találja a töltőjét, megáll és kikapcsol.
7. A készülék tetején található ablakon keresztül láthatja, ha már ürítésre szorul a tartály. A hatékony szívóhatás érdekében minden takarítás után ürítse ki a tartályt, akkor is ha nem telt meg! Az ablak kialakítása révén a távirányító tárolására is alkalmas, így mindig kéznél lesz.
8. A készülék az alján található fényérzékelők segítségével érzékeli a lépcsőket, és más helyeket ahonnan leeshet, így azokat el tudja kerülni.
9. A készülék hátsó részéhez beépített fogantyúnál fogva könnyen mozgathatja.

Figyelmeztetések

- ◆ Ne nézzen közvetlenül az UV fénybe!
- ◆ Ne próbálja meg eltávolítani az UV lámpát! A lámpa fix alkatrész, nem kivehető. Ne érintse meg az UV izzót puszta kézzel! A bőrt borító zsír az izzó idő előtti meghibásodásához vezethet.
- ◆ Győződjön meg arról, hogy az akkumulátor megfelelően került a helyére!

Főegység és kiegészítők

1. Robotporszívó
2. Távirányító
3. Szűrő
4. Tölthető akkumulátor
5. Adapter
6. Használati útmutató
7. Kiegészítő kefe
8. Töltőállomás

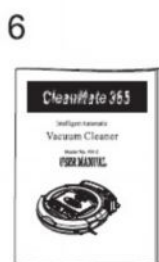
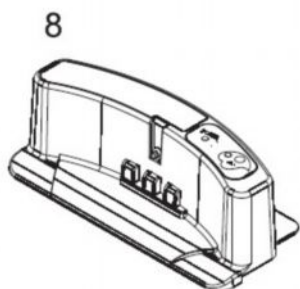
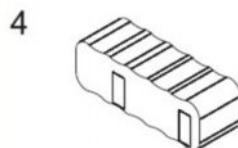
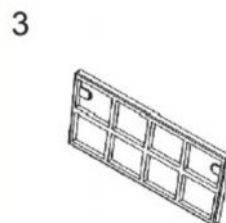
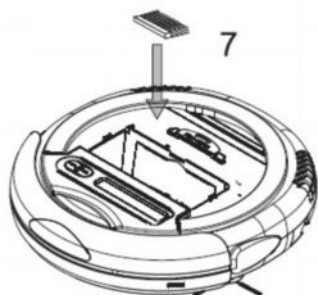

Főegység jellemzői

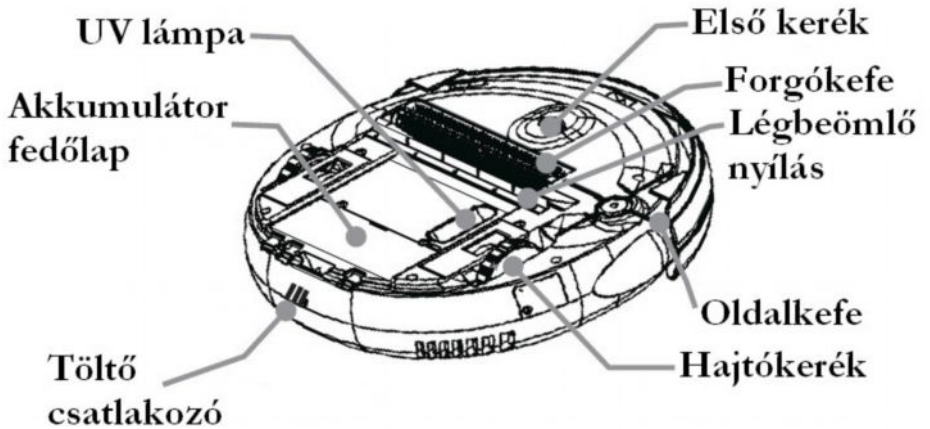
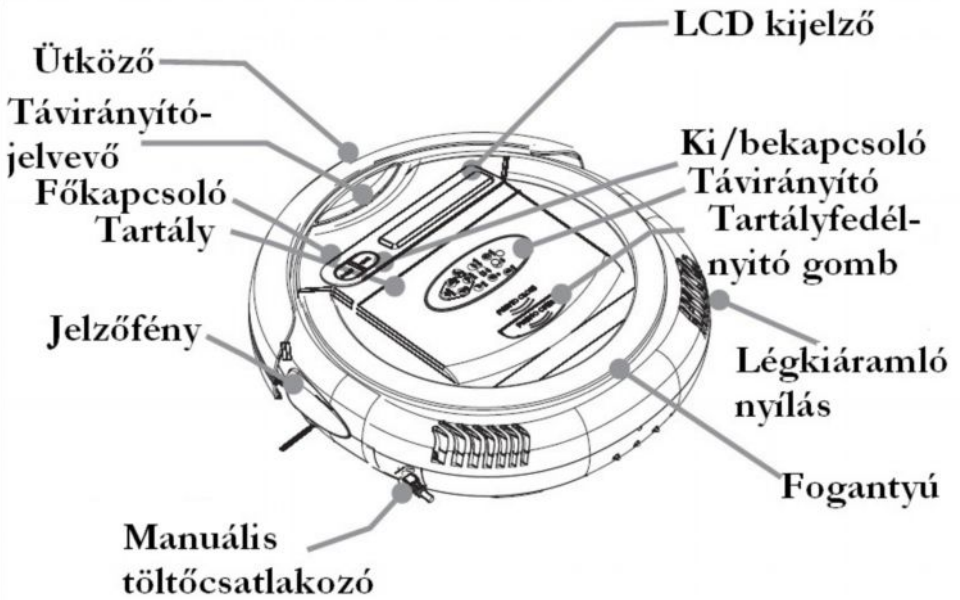

Főegység jellemzői

Az LCD kijelző információkat nyújt a készülék működéséről és állapotáról:

1. Főkapcsoló: a készülék bekapcsolása
2. Start gomb: a készülék elindítása
3. Idő és mód jelző: megmutatja a takarításból hátralévő időt, illetve a kiválasztott mozgási módot. Egy időben csak az egyik információ látható.
4. Auto: világít, amikor a mozgási módok automatikusan ismétlődnek
5. UV: Jelzi, ha bekapcsolja az UV fényt.
6. Start: Működés visszajelző
7. Ventilátor: a szívó funkció működését jelzi
8. Akkumulátor szintjelző
3 cella: feltöltve
1 cella: alacsony szint
Villog: töltés folyamatban
9. Hiba: akkor jelez, ha a készülék fennakadt vagy beszorult.

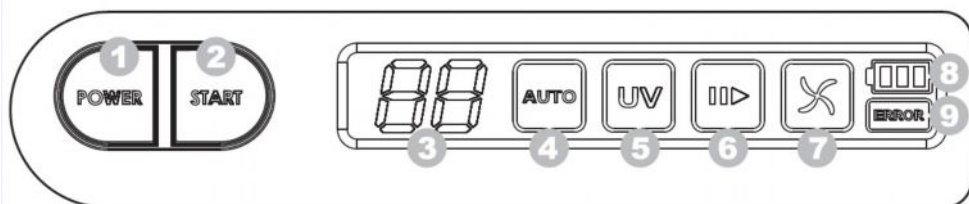

A távirányító funkciói

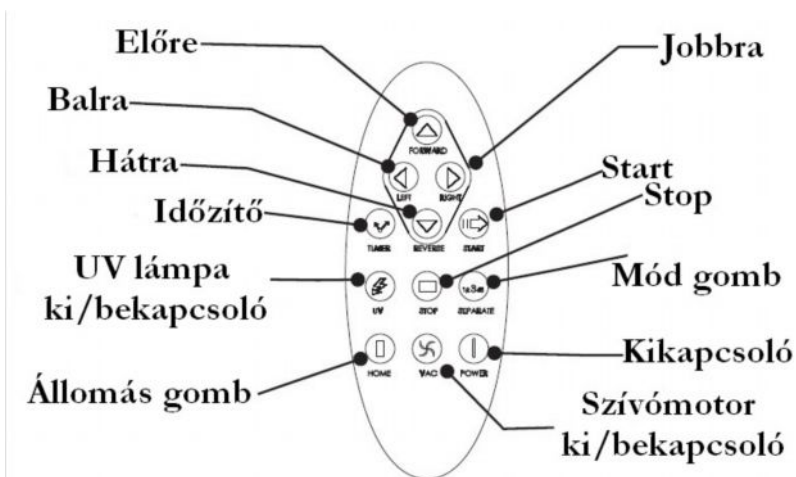

1. Start gomb: takarítás megkezdése
2. Stop gomb: megállítás
3. Időzítő gomb: takarítási idő beállítása (10-80 perc)
4. Irányító gombok
5. Mód gomb: a mozgás típusának kiválasztása
A kiválasztott mód jele megjelenik a kijelzőn:
F1: Spirális (Ha akadályba ütközik, megáll)
F2: Véletlenszerű mozgás
F3: Falkövető mód
F4: „S” alakú mozgás
F5: Ötszög-spirális mozgás
FR: Automatikusan változó mód
6. UV gomb: UV fény bekapcsolása (A készülék alap esetben UV nélkül indul el, mindig külön kell bekapcsolnia, ha használni szeretné.)
7. Szívómotor ki/bekapcsoló gomb
8. Állomás gomb: a készülék töltőállomásra küldése
9. Kikapcsoló gomb: a készülék kikapcsolása (Ezután csak a készüléken található főkapcsolóval kapcsolható vissza.)

Akkumulátor behelyezése és eltávolítása

1. Győződjön meg arról, hogy kikapcsolta a készüléket!
2. Távolítsa el az akkumulátor fedőlapját! (kép)
3. Helyezze be az akkumulátort úgy, hogy az akkumulátor ezüst színű csíkja illeszkedjen a foglalat fém részével! (kép)
4. Helyezze vissza az akkumulátor fedőlapját!

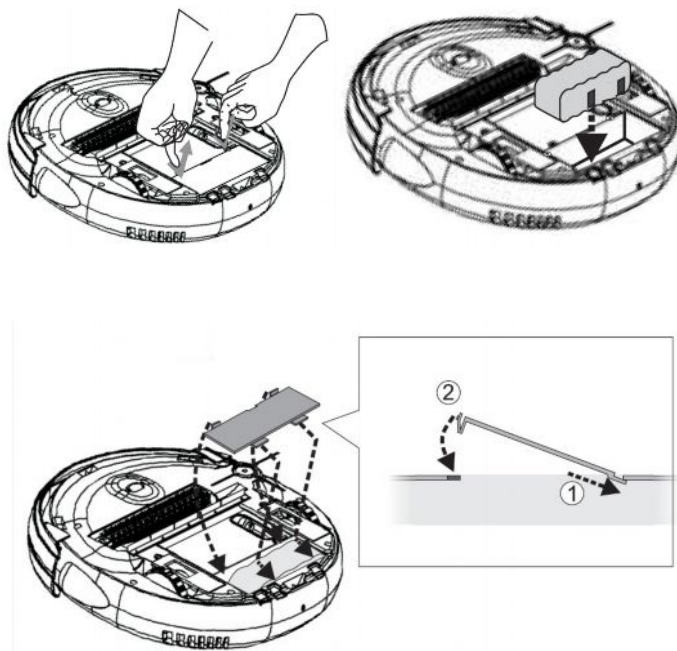

Az akkumulátor körülbelül 3 és fél óra alatt töltődik fel. Az új akkumulátort első alkalommal 16 órán át töltsé, majd járassa a készüléket, ameddig meg nem áll. Ezután ismét 16 órán át töltsé.

A töltőállomás

Előkészületek

1. Keressen egy helyet a töltőállomásnak! (sík, kemény felület)
2. Helyezze hátsó felét közvetlenül a falhoz, körülötte hagyjon kb. 50 cm-t!
3. Csatlakoztassa az adaptert a konnektorba, illetve a töltőállomáshoz úgy, hogy ne maradjon körülötte vezeték!
4. A kék fény világítása jelzi, hogy a töltőállomás készen áll a töltésre.

Töltőállomás tesztelése

1. Tegye a készüléket a padlóra, kapcsolja be, majd nyomja meg a távirányítón az „Állomás” gombot! A készülék kapcsolódik a töltőállomáshoz, és megkezdí a töltést.
2. Ha a készülék nem kapcsolódik, igazítsa meg a töltőállomást!

A töltőállomás használata

1. Amikor az akkumulátor lemerült, vagy a készülék befejezte a takarítást, magától visszatér a töltőállomásra. Amennyiben nem jár sikerrel, megáll és kikapcsol. Ekkor manuálisan a töltőre helyezheti, akár a töltőállomásra, akár közvetlenül az adapterre.
2. Ha a töltőállomáson megnyomja a „GO” gombot, feltöltés után a készülék automatikusan a maximális 80 percig fog takarítani.

Kiegészítők behelyezése

Oldalkefe fel- és leszerelése

Az oldalkefét csillagfejű csavarhúzóval tudja eltávolítani a tartócsavar kicsavarásával. A visszaszerelés alkalmával a csavart közepes erősséggel kell meghúzni, nem szabad erőltetni.

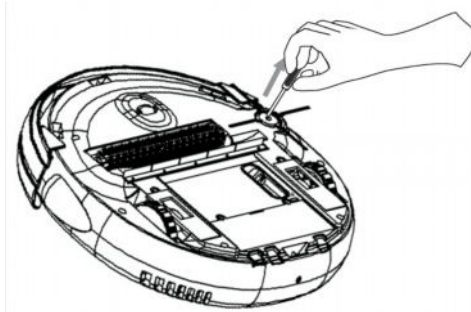

Forgókefe ki- és beheszerelése

Kapcsolja ki a készüléket! Fordítsa a tetejére, és helyezze stabil felületre! A készülék mögött állva illessze be a kefe egyik végét a jobb oldali foglalatba! Ameddig a rugó engedi, tolja be a kefét a foglalatba, majd a bal oldalt is pattintsa a helyére!

Kivételnél a bal oldalt fogja meg először, tolja a kefét ütközésig jobbra, majd emelje ki a bal végét, végül a jobbat! Ha a kefe jobb oldalán cérna, hajszaál gyűlt össze, először azt kell eltávolítani, mert akadályozhatja a kefe kivételét!

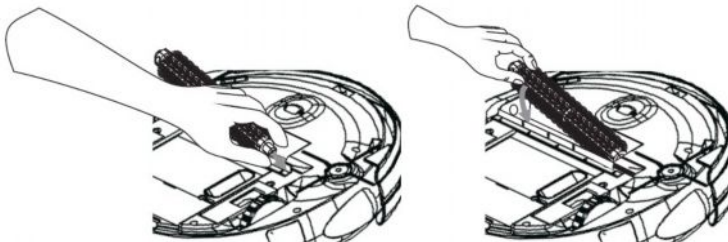

Általános működés

1. Győződjön meg arról, hogy a készüléket teljesen feltöltötte az első használat előtt!
2. Szoba előkészítése: Szedjen össze minden olyan nagyobb tárgyat, szemetet, amelyek akadályozhatják a készülék mozgását vagy a kefék forgását! Szedjen össze / rejtse el minden vezetékét, amelyeket a kefék vagy kerekek feltekerhetnek! Tegyen el minden olyan tárgyat, amelyet a készülék felboríthat! Tegye el a készülék útjából a hosszúbojtos szőnyeget!
3. Ne használja a készüléket hosszúszállú szőnyegen!
4. Az első takarítás alkalmával kövesse figyelemmel a készüléket! Figyelje, hogy van-e olyan terület, amely problémát okoz a gépnek (beszorul, fennakad)! Amennyiben van, a későbbiekben kerítse el az adott területet a készülék előtt!

Takarítás megkezdése

1. Mindig tiszta tartállyal indítsa el a készüléket!
2. Helyezze a készüléket a takarítandó helyiség körülbelüli közepére!
3. Kapcsolja be a készüléket a főkapcsolóval!
4. Állítsa be a kívánt takarítási időt a távirányító segítségével. 10 percenként 5-10 négyzetmétert képes feltakarítani, függően a bútorok mennyiségétől.
5. Nyomja meg a „START” gombot a készüléken vagy a távirányítón, majd rövid idő után a készülék megkezdí a takarítást.
6. A takarítás végeztével a készülék hosszú sípoló hangot ad ki, kikapcsolja a szívómotort, és elkezdí keresni a töltőjét.

Takarítás megszakítása

1. Nyomja meg a „START/STOP” gombot a készüléken!
2. Nyomja meg a „STOP” gombot a távirányítón!

Tisztítás és karbantartás

Tisztítás és karbantartás

A készülék működése és karbantartása nagyon egyszerű, de a hatékony működés érdekében rendszeresen tisztítani kell!

1. Minden takarítás után ürítse ki a tartályt, és kiegészítő kefével tisztítsa meg a szűrőt!
2. Győződjön meg arról, hogy a levegő szabadon áramolhat-e befelé a készülék alján, és kifelé a készülék tetejének hátsó részén!
3. Ellenőrizze, hogy az oldalkefére nem tekeredett-e valami!
4. Ellenőrizze, hogy nem tekeredett-e valami a forgókefére vagy a kerekekre!

Tartály és szűrő tisztítása

1. Kapcsolja ki a készüléket!
2. Nyomja meg a készülék tetején található tartály fedőlap nyitógombját!
3. Vegye le a tartály fedőlapját!
4. Emelje ki a tartályt úgy, hogy a hosszanti oldalának közepén található fület benyomja!
5. A tartály hátsó részéből távolítsa el a szűrőt! Ezt a folyamatot célszerű szemetes felett végezni!
6. Ürítse a tartály tartalmát a szemetesbe! Ha szükségesnek látja, mossa ki a tartályt, de hagyja teljesen megszáradni, mielőtt visszateszi!
7. A kiegészítő kefével tisztítsa meg a szűrőt! Ha szükséges, mossa le vízzel, de hagyja teljesen megszáradni, mielőtt visszahelyezi!
8. Ne mossa az alkatrészeket mosogató- vagy mosógépben!

9. Mielőtt visszahelyezi a tartályt a készülékbe, a kiegészítő kefével tisztítsa meg az alsó légbeömlő nyílást!
10. Amikor az alkatrészek teljesen szárazak, helyezze vissza a szűrőt a tartályba, majd a tartályt a készülékbe úgy, hogy a szűrő a gép hátsó irányába nézzen! Ügyeljen arra, hogy a tartály közepén legyen, mert a tartály fedőlapját csak így tudja visszahelyezni!
11. Helyezze vissza a tartály fedőlapját úgy, hogy először a kis füleket illeszti a helyükre, majd kattanásig nyomja a fedőlap hátsó felét!

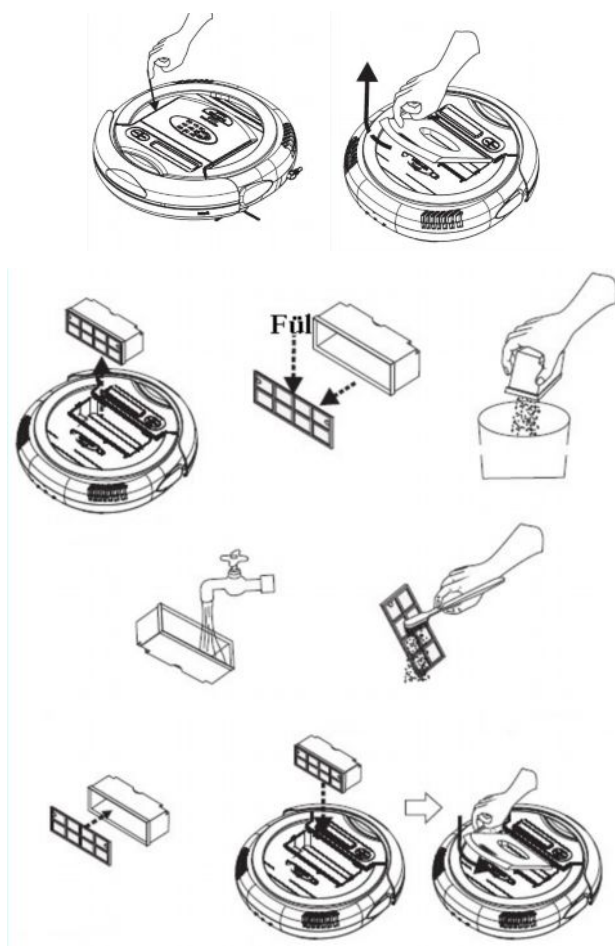

A készülék tisztítása

Idővel a készülék egyéb részei is piszkolódnak. A szűrőn és tartályon kívül egyetlen részt se tisztítson vízzel! Havonta néhány alkalommal fordítsa fel a készüléket, és nagynyomású levegővel vagy billentyűztisztítóval, a kiegészítő kefével vagy száraz kendővel tisztítsa meg a készülék alsó felét, főként a kerekek környékét! Az oldalkefét csillagszavarrhúzóval szerelheti le, ha szükséges. Ez akkor indokolt, ha hajszalak, állatszőr, cérna tekeredett rá.

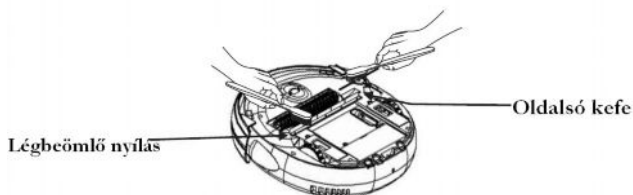

Forgókefe tisztítása

Haj és más szálak, szöszök feltekeredhetnek a forgókefére. Ezeket el kell távolítani!

1. Kapcsolja ki a készüléket!
2. Fordítsa a készüléket a tetejére!
3. Vegye ki a kefét a „kiegészítő behelyezése” pontban leírtak szerint
4. Távolítsa el a keféről az összegyűlt szemetet!
5. Helyezze vissza a kefét a helyére a „kiegészítő behelyezése” pontban leírtak szerint.

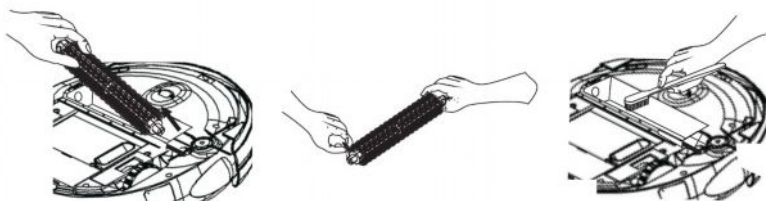

Hasznos tanácsok

1. Tegye szabaddá a tisztítandó területet! Így a készülék gyorsabban és hatékonyabban tud porszívózni.
2. A működési területen hagyott poharakat, vázákat a készülék felboríthatja!

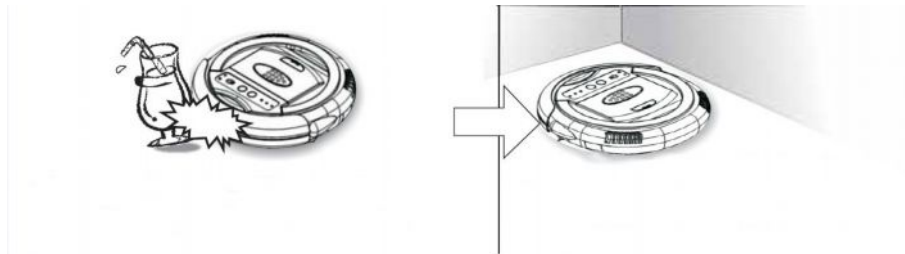

3. A falak és bútorok között legalább 36 cm legyen a távolság, különben a készülék nem fér be, és nem tud kitakarítani!

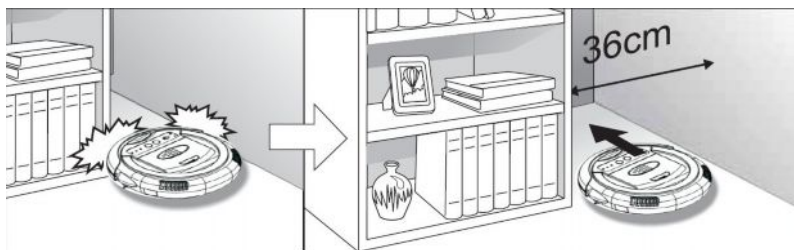

4. Ne hagyjon földre lógó asztalterítőt a helyiségben, mert a készülék beakadhat, és lerántja! A rojtos szőnyegek szélét hajtsa vissza a szőnyeg alá, így a készülék nem akadhat a rojtokba!

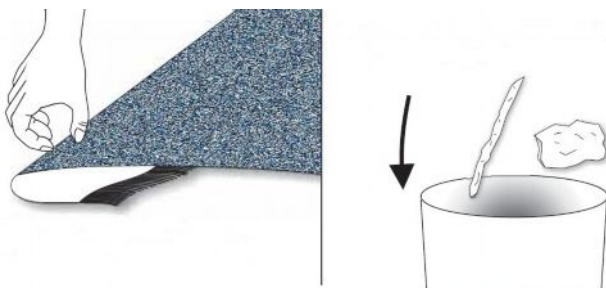

Műszaki adatok, paraméterek

Egység	Leírás
Akkumulátor típusa	Ni-MH 2500
Adapter	22 Vdc, 1000 mA, 3,5 óra töltési idő
Akkumulátor	Ni-MH 14,4V, 2,5Ah, újratölthető
UV izzó élettartama	6000 óra
Tartály kapacitása	0,3 liter
Készülék sebessége	16,5-18,5 cm/sec
Méret	36x9 cm
Súly	3 Kg

Garancia

Egy év garancia a termékekre

A garancia a termék átvételétől számítva egy évig él. A garancia csak a rendeltetésszerű használat esetén érvényes! A nem rendeltetésszerű használatból és a készülék tisztításának elmulasztásából eredő hibákért a gyártó nem vállal felelősséget! A készülék nem szakszervizben történő szerelése esetén a garancia megszűnik. A készülék meghibásodása esetén forduljon a forgalmazóhoz! A hibás alkatrészeket a szerviz kijavítja, vagy szükség esetén cseréli.

Hat hónapos akkumulátor garancia

Az akkumulátorra hat hónap garanciát vállal a gyártó. A készüléket kizárólag a gyár által biztosított akkumulátorokkal szabad működtetni, és az akkumulátorral sem működtethet más elektromos berendezést! Az akkumulátort kizárólag a gyártó által biztosított adapterrel szabad tölteni. A fentiekől eltérő esetekben a garancia érvényességét veszti!



Iroda: 1082 Budapest, Üllői út 82/E

Tel.: 06-70-607-7627; 06-70-568-8785

E-mail: info@toprobot.hu

<http://www.toprobot.hu>

<http://www.toprobotwebaruhaz.hu>